



Tiel
Limesstraat 3

Vraagprijs € 665.000 k.k.

Kenmerken van de woning

Plaats	: Tiel
Adres	: Limesstraat 3
Postcode	: 4007 LA
Vraagprijs	: € 665.000 k.k.
Soort woonhuis	: villa
Soort bouw	: Bestaande bouw
Bouwjaar	: 2005
Woonoppervlakte	: 190 m ²
Overige inpandige ruimte	: 0
Gebouwgebonden buitenruimte	: 0
Externe bergruimte	: 18 m ²
Perceeloppervlakte	: 674 m ²
Inhoud	: 553 m ³
Aantal kamers	: 6
Aantal slaapkamers	: 4
Aantal verdiepingen	: 3
Energielabel	: A
Isolatie	: dakisolatie, muurisolatie, vloerisolatie, dubbel glas
Verwarming	: c.v.-ketel
Warm water	: zonneboiler
Kadastrale gegevens	: Tiel, 2132 K
Oppervlakte	: 674 m ²
Eigendomssituatie	: Volle eigendom

Kenmerken van de woning

- Ligging** : aan rustige weg, vrij uitzicht
- Tuintype** : tuin rondom
- Soort garage** : aangebouwd steen, parkeerplaats



**Wordt
dit jouw
woning?**



Limesstraat 3, Tiel

Omschrijving van de woning

Een fantastische villa, een prachtige plek, een zeldzame kans voor de fijnproevers onder ons.

Voor optimaal leven staat deze villa, die wij u hierbij mogen aanbieden, zelf ook zeer zeker garant. Wat een heerlijke ruimtes en een bijzondere tuinbeleving op het zuiden!

Op een van de mooiste locaties in Passewaaij en met een vrij uitzicht is deze schitterende vrijstaande woning met vele extra's gelegen. Deze in 2005 gebouwde woning biedt een zee aan ruimte met een lichte woonkamer en ruime woonkeuken die direct zicht over de tuin geeft. De overstekken en fraaie donkere steen geven de woning een klassieke jaren-30 uitstraling. Een uitstraling die ook in het interieur is doorgetrokken.

Het geheel is gelegen op een kavel ter grootte van 674 m².

Indeling:

Begane grond:

Zijentree, hal met meterkast, trapopgang en toiletruimte. De riante woonkamer biedt heel veel lichtinval via de grote raampartijen en heeft vele indelingsmogelijkheden door de ruime afmetingen. De grote eetruimte met openslaande deuren kan met recht het hart van dit fantastische huis genoemd worden en staat in open verbinding met de keuken waar u een U-opstelling aantreft met alle apparatuur, te weten: een magnetron, oven, gaskomfoor, rvs-afzuigschouw, vaatwasser en twee koelkasten. Deze keuken heeft zeer veel werkruimte, ideaal voor de kookliefhebber!

Vanuit de eetkamer is een binnendoorgang naar de garage die in gebruik is als bijkeuken. De woonkamer is voorzien van een massief visgraat parketvloer, welke voor veel sfeer zorgt. Tevens is de begane grond voorzien van een airco.

Eerste verdieping:

De overloop biedt toegang tot de drie uitstekend bemeten slaapkamers. De gehele verdieping heeft rechte wanden.

De ouderslaapkamer is aan de voorzijde gelegen. Deze

kamer is woningbreed gesitueerd en is voorzien van airco.

De vergrote badkamer is tot het plafond betegeld en biedt een douchecabine, ligbad, wastafelmeubel met dubbele wastafel. De verdieping wordt gecompleteerd door een gescheiden toiletruimte die in dezelfde sfeer is afgewerkt als de badkamer.

Tweede verdieping:

Via een vaste trap bereikt u de tweede verdieping waar u een ruime werkkamer aantreft. Deze ruimte heeft een dakkapel in kunststof uitgevoerd en een extra veluxdakraam. Resultaat is een fraaie kamer met veel lichtinval. Ook is op deze verdieping bergruimte gerealiseerd middels een bergkamer. Hier bevindt zich tevens de combi c.v. installatie (2005) met zonnecollector. Tevens zijn er 13 zonnepanelen.

Tuin:

Rondom de woning is een riante tuin sfeervol aangelegd. Aan de voorzijde is de oprit gelegen die plaats biedt aan meerdere auto's. De extra schuur is ideaal voor tuin- en bergruimte opslag. Aan de achterzijde is een overdekt terras.

De schitterende locatie aan de rand van Passewaaij geeft aan de achterzijde van de woning een vrij zicht over de boomgaarden.

De tuin is perfect op het zuiden gelegen!

Bijzonderheden:

- Fraaie klassieke vrijstaande woning op één van de mooiste locaties van Passewaaij;
- Gelegen op loopafstand van het NS-station (1 km);
- Uitgebouwd;
- Vier slaapkamers;
- Gelegen op een perceel van 674 vierkante meter en grenzend aan een groenstrook;
- Maakt u vrijblijvend een afspraak om kennis met deze woning te maken!



Limesstraat 3, Tiel

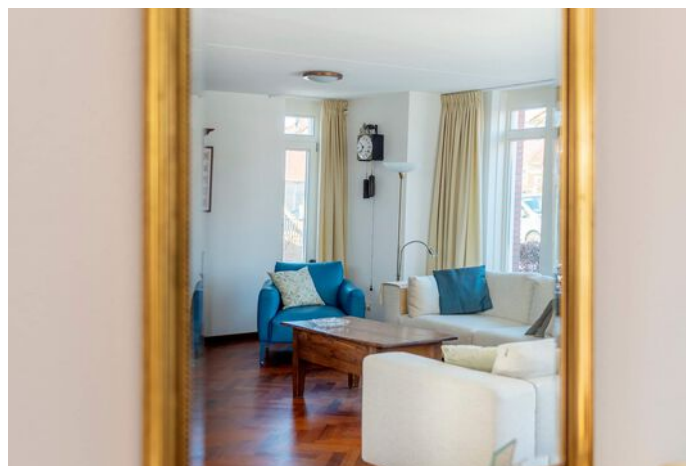







Limesstraat 3, Tiel

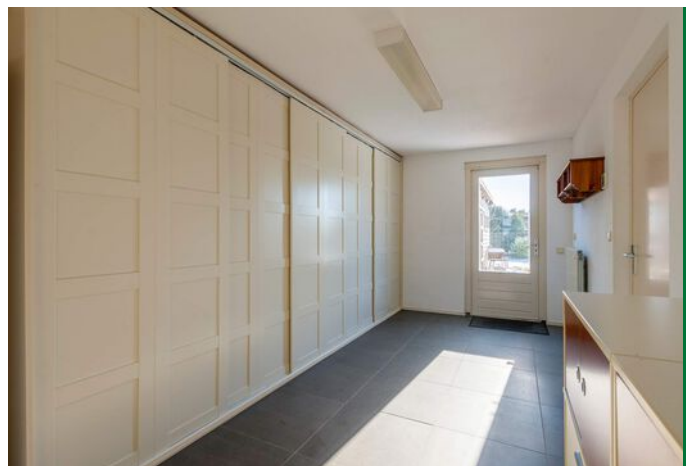







Limesstraat 3, Tiel

Kadastrale kaart

Kadastrale kaart

Uw referentie: Limesstraat3



0 5 10 15 20 25m

12345 25	Deze kaart is noordgericht Perceelnummer Huisnummer	Schaal 1: 500		
—	Vastgestelde kadastrale grens	Kadastrale gemeente	Tiel	
—	Voorlopige kadastrale grens	Sectie	K	
—	Administratieve kadastrale grens	Perceel	2132	
—	Bebouwing			
Voor een eensluitend uittreksel, geleverd op 8 februari 2021 De bewaarder van het kadaster en de openbare registers		Aan dit uittreksel kunnen geen betrouwbare maten worden ontleend. De Dienst voor het kadaster en de openbare registers behoudt zich de intellectuele eigendomsrechten voor, waaronder het auteursrecht en het databankenrecht.		

Plattegrond

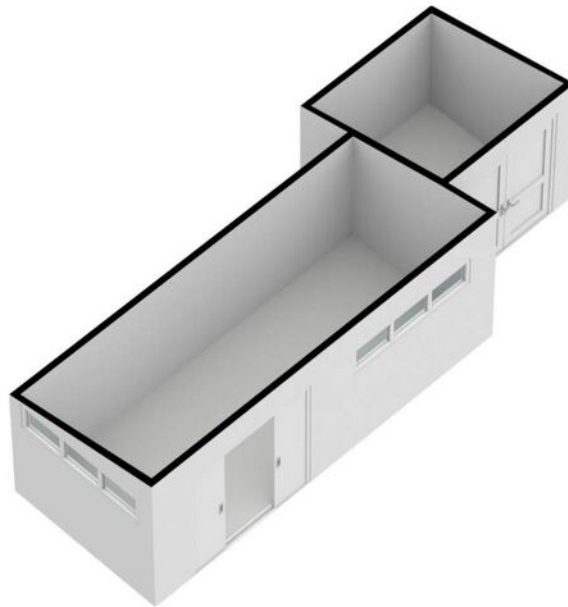

Plattegrond

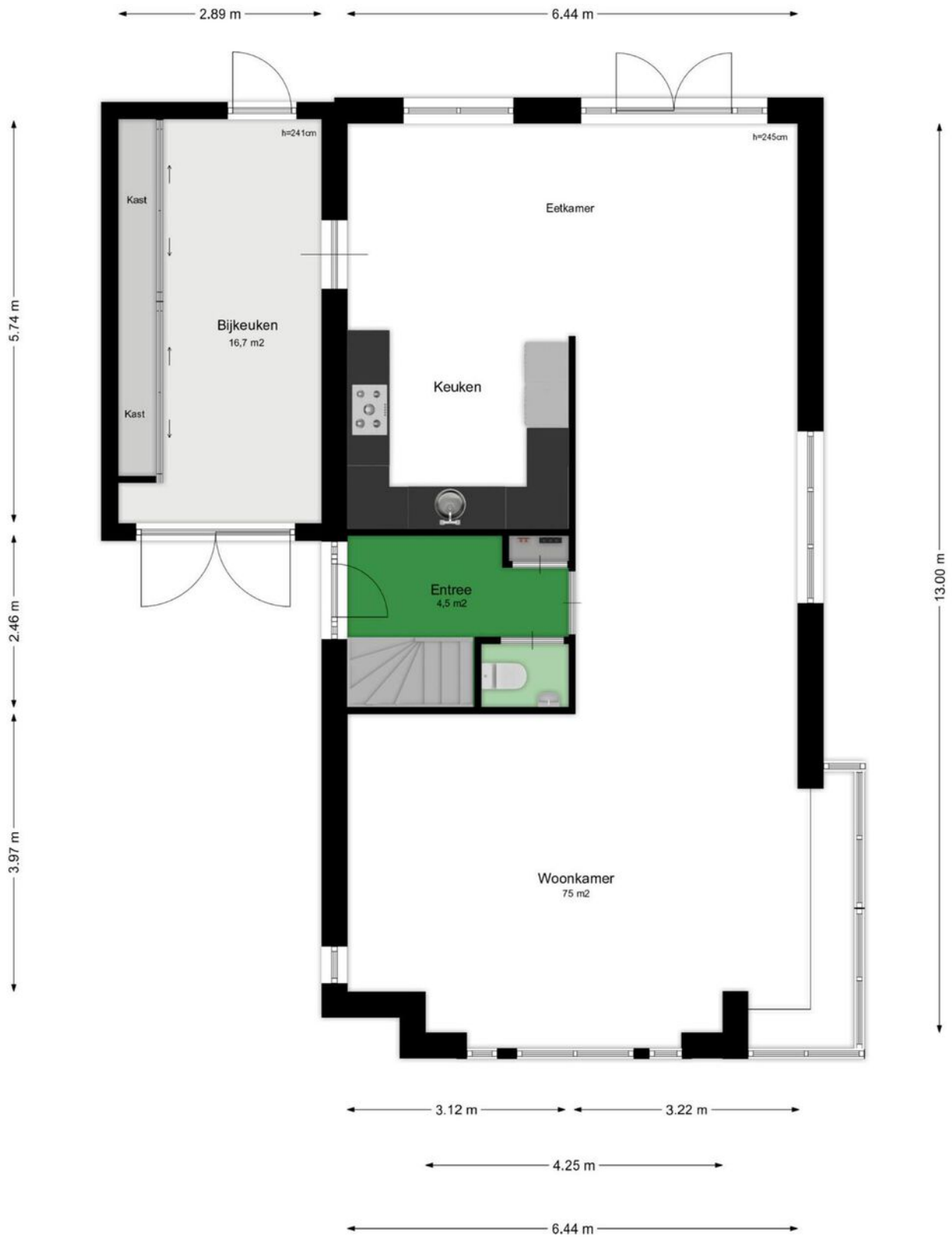

Plattegrond

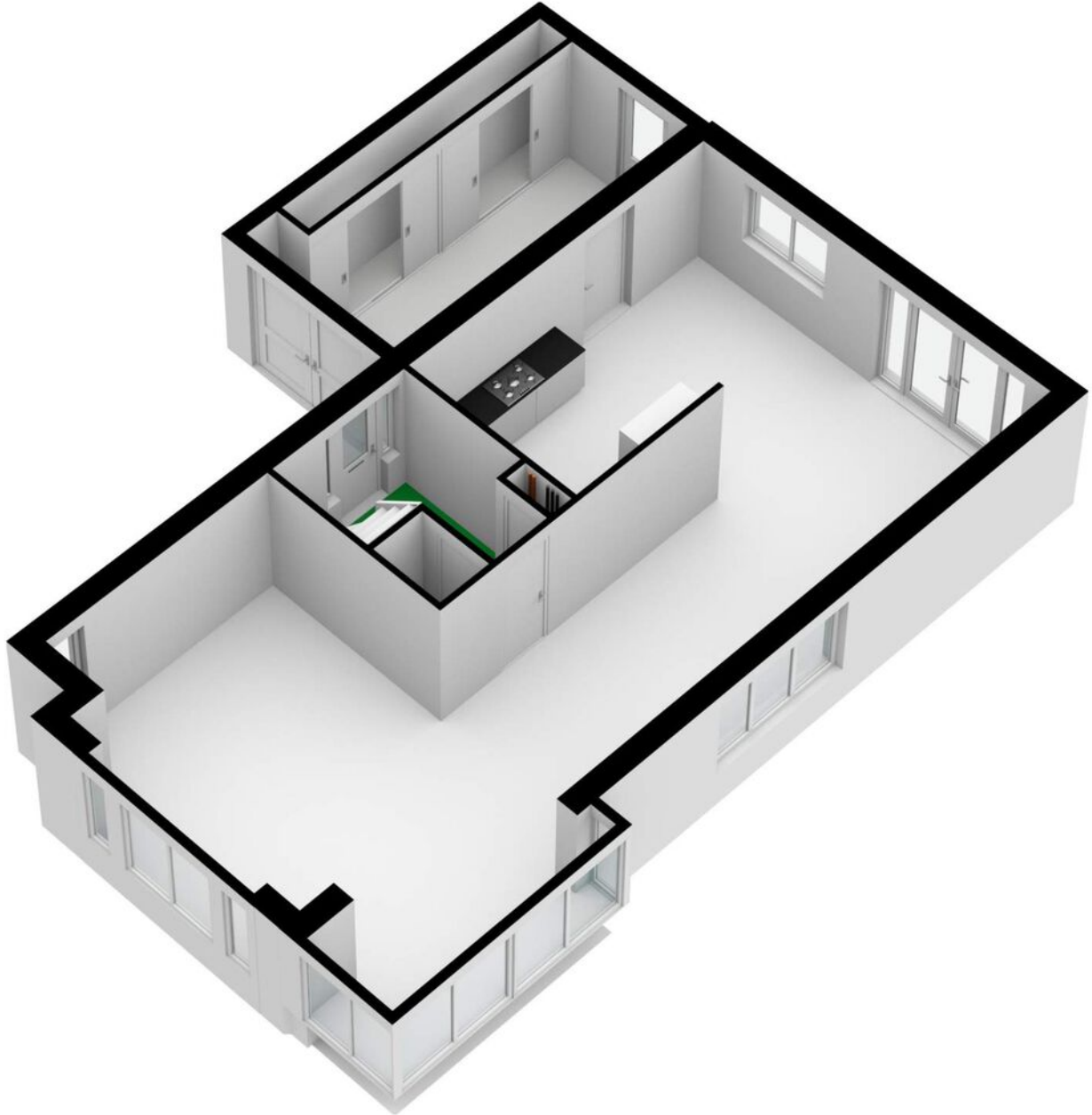

Plattegrond



Plattegrond

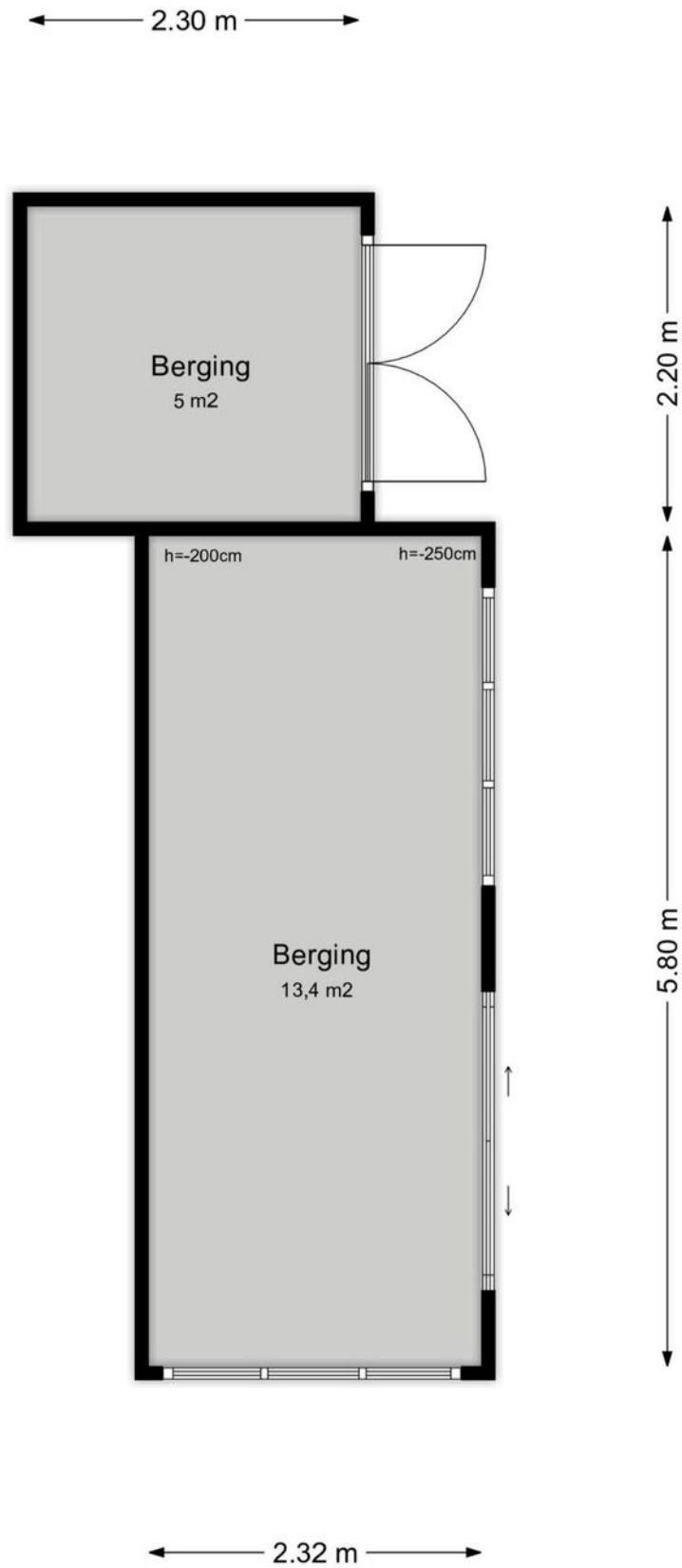

Plattegrond

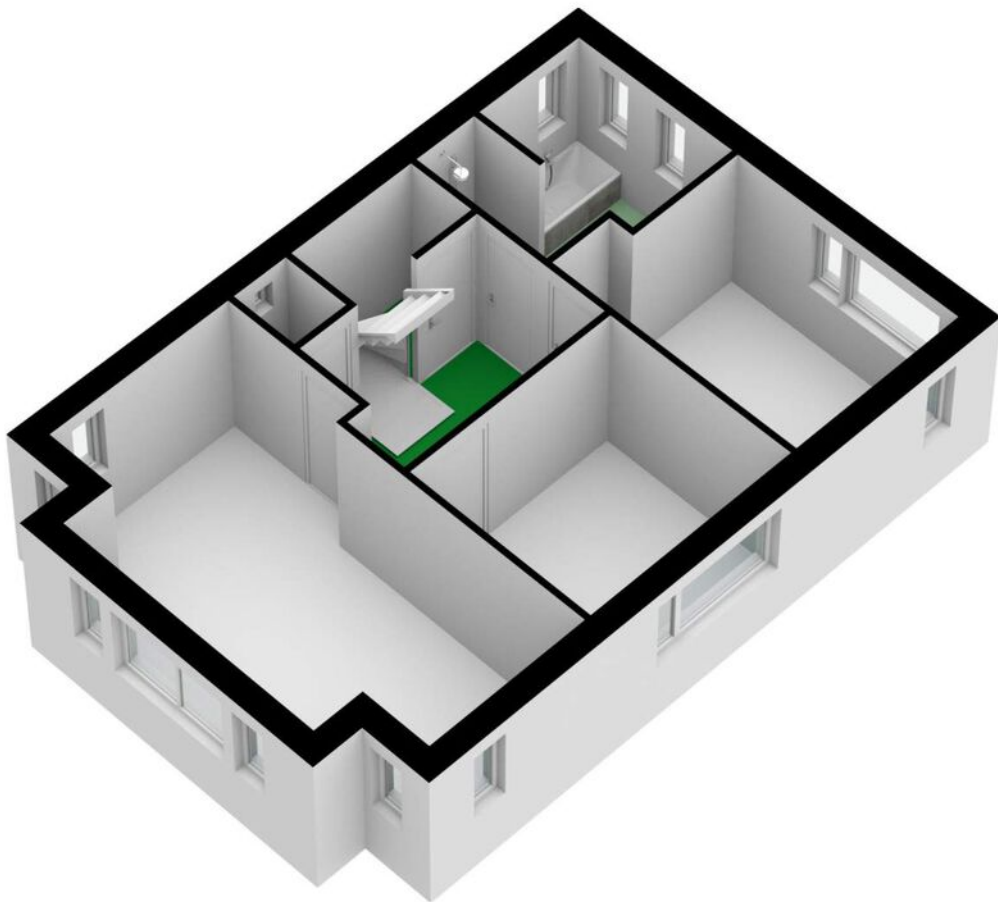

Plattegrond

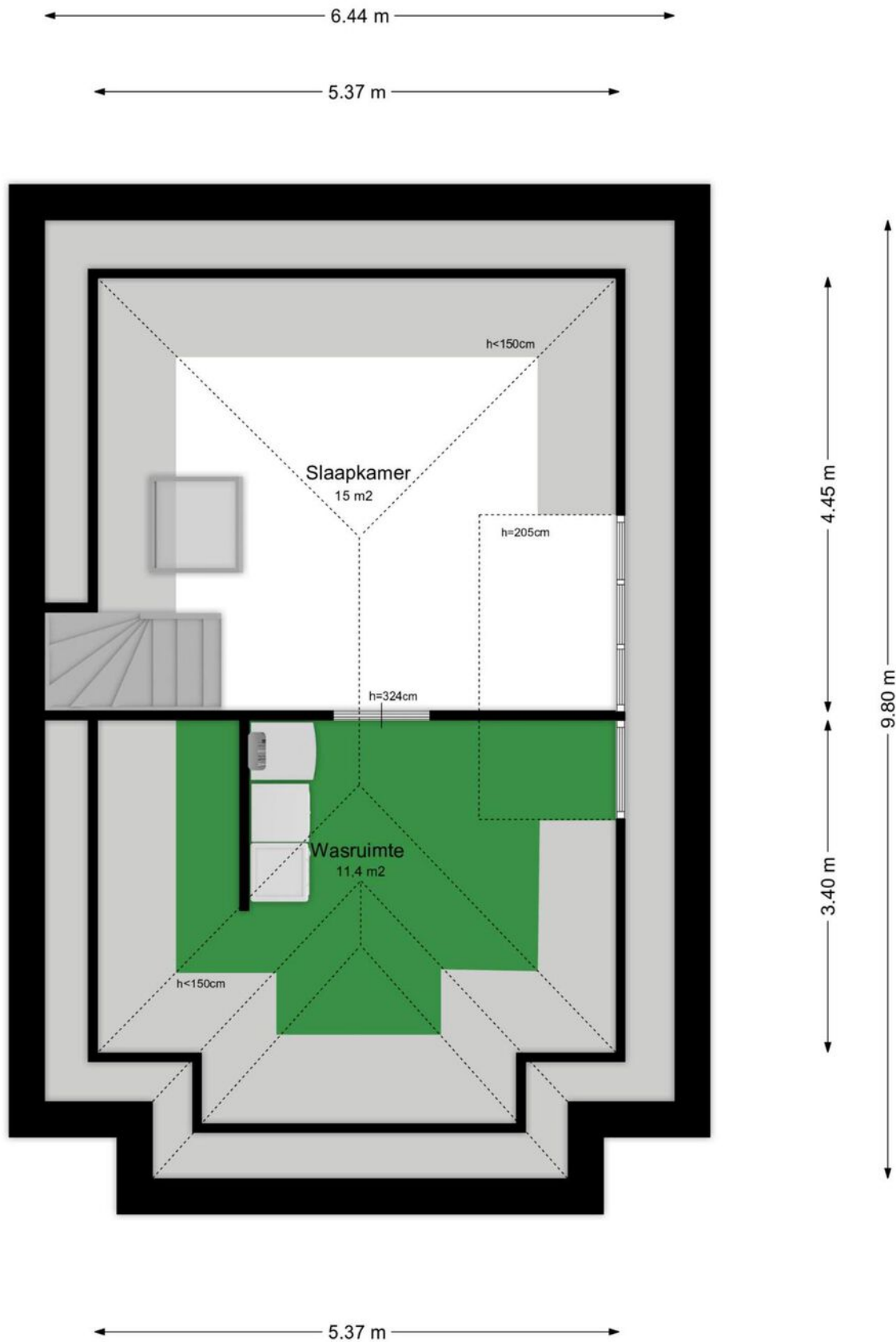

Plattegrond

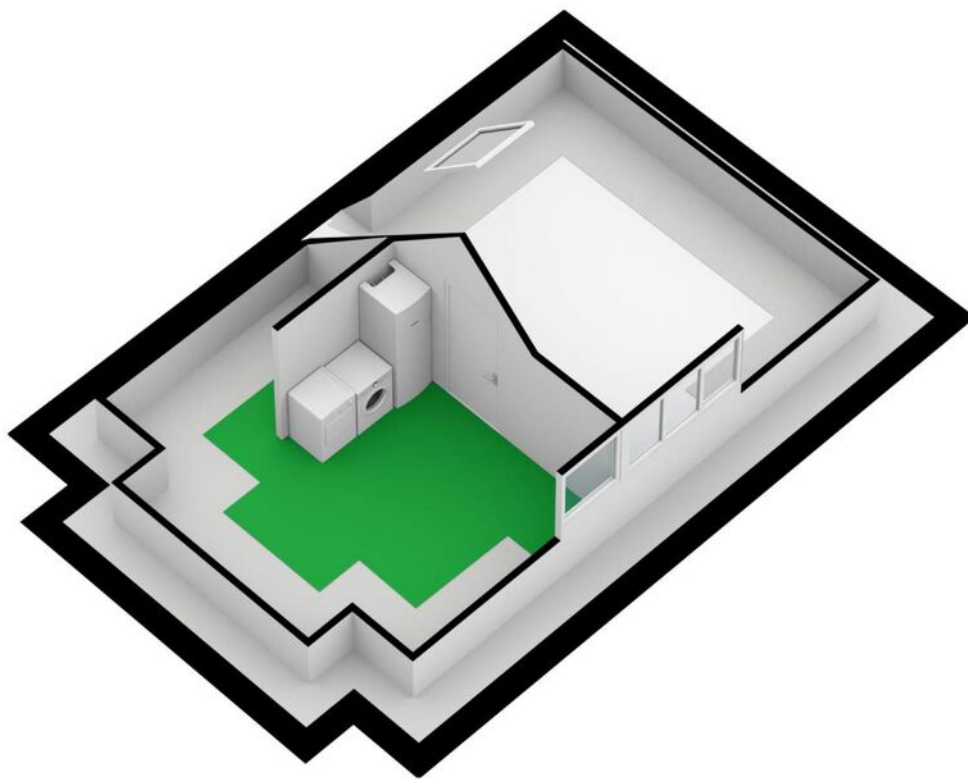

Locatie op de kaart

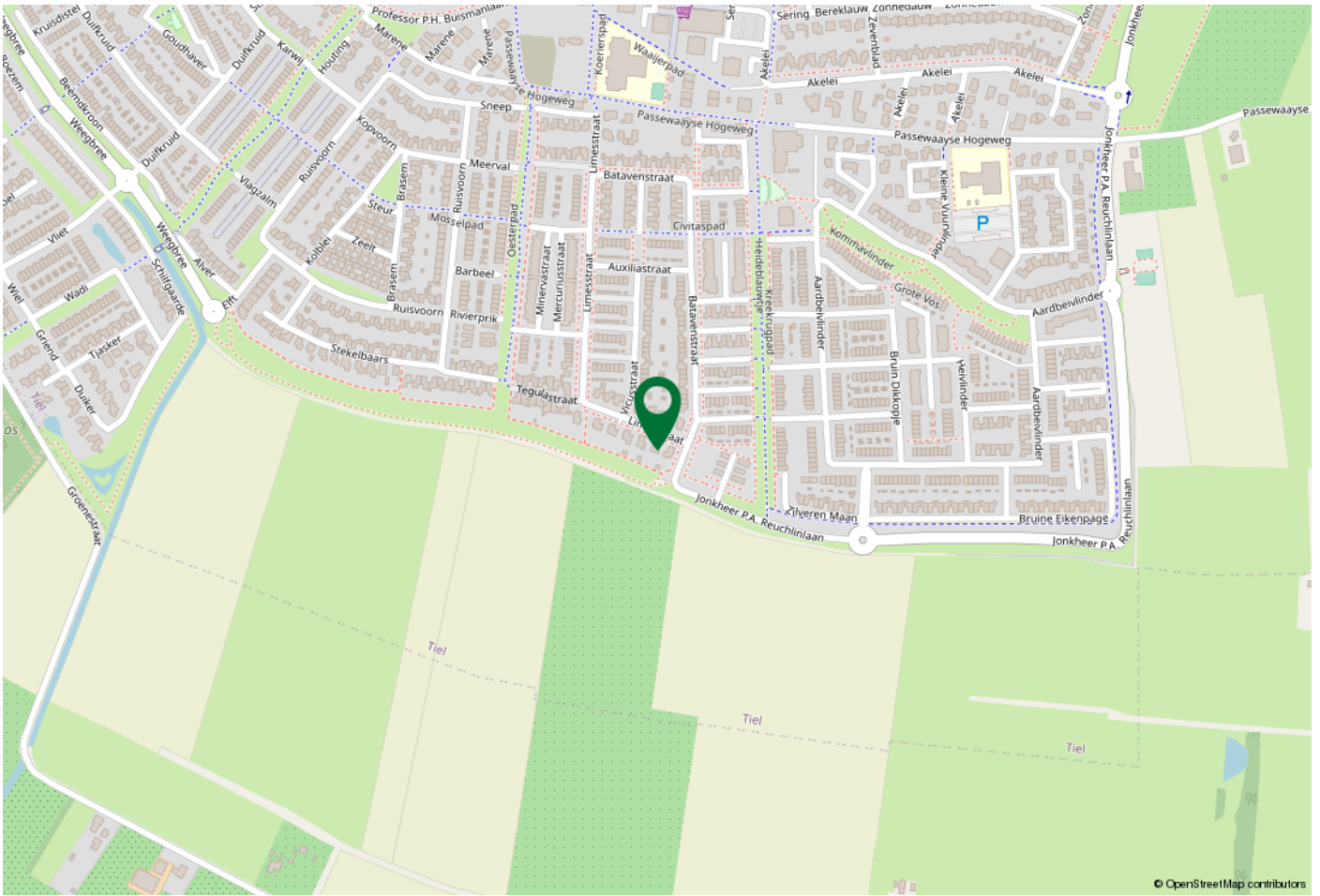

Woont u hier binnenkort?

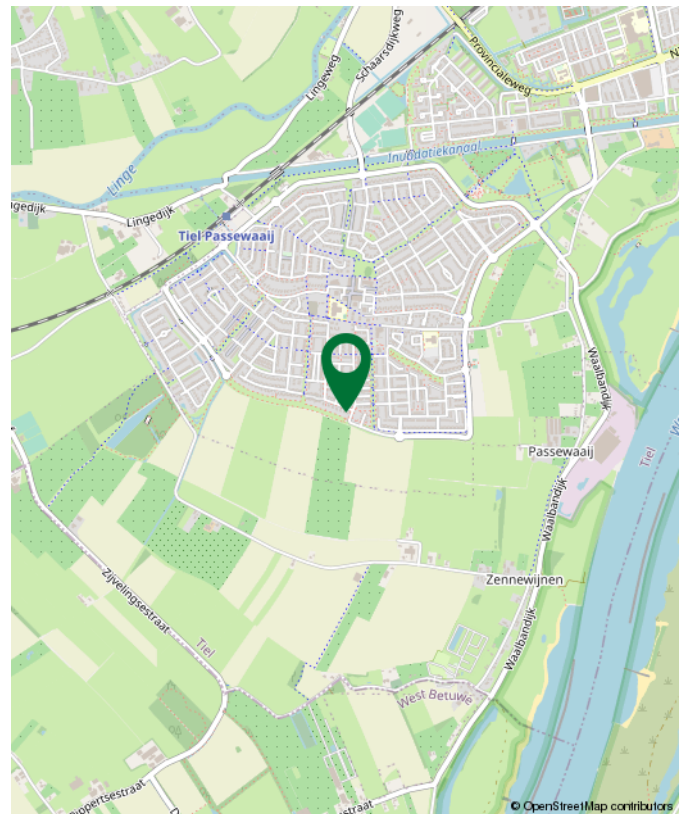

Limesstraat 3, Tiel

Lijst van zaken

	Blijft achter	Gaat mee	Ter overname	NVT
Woning - Interieur				
(Voorzet) openhaard met toebehoren				X
Allesbrander				X
Houtkachel				X
(Gas)kachels				X
Designradiator(en)	X			
Radiatorafwerking				X
Verlichting, te weten				
- inbouwspots/dimmers	X			
- opbouwspots/armaturen/lampen/dimmers		X		
- losse (hang)lampen		X		
-				X
-				X
(Losse)kasten, legplanken, te weten				
-				X
-				X
Raamdecoratie/zonwering binnen, te weten				
- gordijnrails	X			
- gordijnen		X		
- overgordijnen		X		
- vitrages		X		
- rolgordijnen	X			
- lamellen				X
- jaloezieën	X			
- (losse) horren/rolhorren	X			
-				X
-				X

Lijst van zaken

	Blijft achter	Gaat mee	Ter overname	NVT
Vloerdecoratie, te weten				
- vloerbedekking	X			
- parketvloer	X			
- houten vloer(delen)				X
- laminaat	X			
- plavuizen	X			
-				X
-				X
Overig, te weten				
- spiegelwanden				X
- schilderij ophangstelsel				X
-				X
-				X
-				X
-				X
Woning - Keuken				
Keukenblok (met bovenkasten)	X			
Keuken (inbouw)apparatuur, te weten				
- kookplaat	X			
- (gas)fornuis				X
- afzuigkap	X			
- magnetron	X			
- oven	X			
- combi-oven/combimagnetron				X
- koelkast	X			
- vriezer		X		

Lijst van zaken

	Blijft achter	Gaat mee	Ter overname	NVT
- koel-vriescombinatie	X			
- vaatwasser	X			
- Quooker				X
- koffiezetapparaat				X
-				X
-				X
Keukenaccessoires, te weten				
-				X
-				X
-				X
-				X
-				X
-				X
-				X
-				X
Woning - Sanitair/sauna				
Sauna met toebehoren				X
				X
				X
Toilet met de volgende toebehoren				
- toilet	X			
- toiletrolhouder	X			
- toiletborstel(houder)		X		
- fontein	X			
-				X
-				X

Lijst van zaken

	Blijft achter	Gaat mee	Ter overname	NVT
Badkamer met de volgende toebehoren				
- ligbad	X			
- jacuzzi/whirlpool				X
- douche (cabine/schermb)	X			
- stoomdouche (cabine)				X
- wastafel				X
- wastafelmeubel	X			
- planchet				X
- toiletkast	X			
- toilet	X			
- toiletrolhouder	X			
- toiletborstel(houder)		X		
-				X
-				X
Woning - Exterieur/installaties/veiligheid/ energiebesparing				
Schotel/antenne				X
Brievenbus				X
Kluis				X
(Voordeur)bel	X			
Alarminstallatie	X			
(Veiligheids)sloten en overige inbraakpreventie	X			
Rookmelders	X			
(Klok)thermostaat	X			
Airconditioning	X			
Screens	X			
Rolluiken				X
Zonwering buiten	X			

Lijst van zaken

	Blijft achter	Gaat mee	Ter overname	NVT
Telefoonaansluiting/internetaansluiting	X			
Veiligheidsschakelaar wasautomaat				X
Waterslot wasautomaat				X
Zonnepanelen	X			
Oplaadpunt elektrische auto		X		
				X
				X
				X
				X
Warmwatervoorziening, te weten				
- CV-installatie	X			
- boiler	X			
- geiser				X
-				X
-				X
-				X
Isolatievoorzieningen (voorzetramen/radiatorfolie etc.), te weten				
-				X
-				X
Tuin - Inrichting				
Tuinaanleg/bestrating	X			
Beplanting	X			
				X
Tuin - Verlichting/installaties				

Lijst van zaken

	Blijft achter	Gaat mee	Ter overname	NVT
Buitenverlichting	X			
Tijd- of schemerschakelaar/bewegingsmelder	X			
				X
Tuin - Bebouwing				
Tuinhuis/buitenberging	X			
Kasten/werkbank in tuinhuis/berging				X
(Broei)kas				X
Veranda	X			
Tuinset Veranda			X	
Tuin - Overig				
Overige tuin, te weten				
- (sier)hek	X			
- vlaggenmast(houder)				X
-				X
-				X
Overig - Contracten				
CV				Nee
Boiler				Nee
Zonnepanelen				Nee

NVM Vragenlijst

Bijzonderheden 1 A.

Zijn er nadat u het perceel in eigendom hebt gekregen nog andere, eventuele aanvullende notariële of onderhandse akten opgesteld met betrekking tot het perceel? Nee

Zo ja, welke?

Bijzonderheden 1 B.

Zijn er mondelinge of schriftelijke afspraken gemaakt over aangrenzende percelen? Nee
(Denk hierbij aan regelingen voor het gebruik van een poort, schuur, garage, tuin, overeenkomsten met meerdere burens, toezeggingen, erfafscheidingen.)

Zo ja, welke zijn dat?

Bijzonderheden 1 C.

Wijken de huidige terreinafscheidingen af van de kadastrale eigendomsgrenzen? Nee
(Denk hierbij ook aan strookjes grond van de gemeente die u in gebruik heeft, of grond van u die gebruikt wordt door de burens.)

Zo ja, waaruit bestaat die afwijking?

Bijzonderheden 1 D.

Is een gedeelte van uw pand, schuur, garage of schutting gebouwd op grond van de burens of andersom? Nee

Zo ja, graag nader toelichten:

Bijzonderheden 1 E.

Heeft u grond van derden in gebruik? Nee

Zo ja, welke grond?

Bijzonderheden 1 F.

NVM Vragenlijst

Rusten er 'bijzondere lasten en beperkingen' op de woning en/of het perceel? Nee
(Bijzondere lasten en beperkingen kunnen privaatrechtelijke beperkingen zijn zoals (lijdende) erfdienstbaarheden (bijvoorbeeld een recht van overpad), kwalitatieve verplichtingen, kettingbedingen, vruchtgebruik, voorkeursrecht (bijvoorbeeld een eerste recht van koop), opstalrecht, erfpacht, huurkoop. Het kan ook gaan om publiekrechtelijke beperkingen zoals een aanschrijving van de gemeente in het kader van een illegale verbouwing)

Zo ja, welke?

Bijzonderheden 1 G.

Is de Wet voorkeursrecht gemeenten van toepassing? Nee

Bijzonderheden 1 H.

Is er een anti-speculatiebeding van toepassing op de woning? Nee

Zo ja, hoe lang nog?

Bijzonderheden 1 I.

Is er sprake van een beschermd stads- of dorpsgezicht of loopt er een procedure tot aanwijzing daartoe? Nee

Is er sprake van een gemeentelijk-, provinciaal-of rijksmonument of loopt er een procedure tot aanwijzing daartoe? Nee

Is er volgens het bestemmingsplan sprake van een beeldbepalend of karakteristiek object? Nee

Bijzonderheden 1 J.

Is er sprake (geweest) van ruilverkaveling? Nee

Zo ja, moet u hiervoor ruilverkavelingsrente betalen? Nee

Zo ja, hoeveel en voor hoe lang? Bedrag:

Duur:

Bijzonderheden 1 K.

Is er sprake van onteigening? Nee

NVM Vragenlijst

Bijzonderheden 1 L.

Is de woning of de grond geheel of gedeeltelijk verhuurd of bij anderen in gebruik? Nee

Zo ja: Is er een huurcontract? Nee

Welk gedeelte is verhuurd?

Welke delen vallen onder gezamenlijk gebruik?

Welke zaken zijn van de huurder en mag hij verwijderen bij ontruiming?
(Bijvoorbeeld geiser, keuken, lampen.)

Heeft de huurder een waarborgsom gestort? Nee

Zo ja, hoeveel?

Heeft u nog andere afspraken met de huurders gemaakt? Nee

Zo ja, welke?

Bijzonderheden 1 M.

Is er over het pand een geschil/procedures gaande, al dan niet bij de rechter, huurcommissie of een andere instantie? (bijvoorbeeld onteigening/kwesties met burens, zoals erfdienstbaarheden, recht van overpad, erfafscheidingen e.d.) Nee

Zo ja, welke is/zijn dat?

Bijzonderheden 1 N.

Is er bezwaar gemaakt tegen de waardebeschikking WOZ? Ja

Zo ja, toelichting: De WOZ-waarde was onderbouwd met de gegevens van het verkeerde jaar. De betreffende vergelijkingsobjecten waren niet goed vergelijkbaar met onze woning. Na bezwaar is de waarde gehandhaafd aan de hand van betere vergelijkbare woningen (nieuwe taxatie).

Bijzonderheden 1 O.

NVM Vragenlijst

Zijn er door de overheid of nutsbedrijven verbeteringen of herstellingen voorgeschreven of aangekondigd die nog niet naar behoren zijn uitgevoerd?

Nee

Zo ja, welke?

Bijzonderheden 1 P.

Zijn er in het verleden subsidies of premies verstrekt die bij verkoop van de woning voor een deel kunnen worden teruggevorderd?

Nee

Zo ja, welke?

Bijzonderheden 1 Q.

Is het pand onbewoonbaar verklaard of in het verleden ooit onbewoonbaar verklaard geweest?

Nee

Zo ja, waarom?

Bijzonderheden 1 R.

Is er bij verkoop sprake van een omzetbelastingheffing?
(Bijvoorbeeld omdat het een voormalig bedrijfsonroerendgoed is, of een woning met praktijkgedeelte, of omdat u pas ingrijpend verbouwd hebt.)

Nee

Zo ja, waarom?

Bijzonderheden 1 S.

Hoe gebruikt u de woning nu? (Bijvoorbeeld woning, praktijk, winkel, opslag)

bewoning

Is dat gebruik volgens de gemeente toegestaan?

Ja

Zo nee, heeft de gemeente dit strijdige gebruik wel eens bij u aangekaart?

N.v.t

Hoe heeft de gemeente dit strijdige gebruik bij u aangekaart?

Gevels 2 A.

Is er sprake (geweest) van vochtdoorslag of aanhoudend vochtige plekken op de gevels?

Nee

Zo ja, waar?

Gevels 2 B.

NVM Vragenlijst

Zijn er (gerepareerde) scheuren/beschadigingen in/aan de gevels aanwezig? Nee

Zo ja, waar?

Gevels 2 C.

Zijn de gevels tijdens de bouw geïsoleerd? Ja

Zo nee, zijn de gevels daarna geïsoleerd?

Is er sprake van volledige isolatie? Nee

Zo nee, welke delen zijn er niet geïsoleerd? Van de garage de buitenmuren niet (wel spouwmuur). Het dak van de garage wel.

Gevels 2 D.

Zijn de gevels ooit gereinigd? Nee

Zo ja, volgens welke methode en wanneer?

Dak(en) 3 A.

Hoe oud zijn de daken? Platte daken: 2005

Overige daken:

Dak(en) 3 B.

Heeft u last van daklekkages (gehad)? Nee

Zo ja, waar?

Dak(en) 3 C.

Zijn er in het verleden gebreken geconstateerd aan de dakconstructie zoals scheve, doorbuigende, krakende, beschadigde en/of aangetaste dakdelen? Nee

Zo ja, waar?

Dak(en) 3 D.

Heeft u het dak al eens (gedeeltelijk) laten vernieuwen c.q. laten repareren? Nee

NVM Vragenlijst

Zo ja, welk (gedeelte van het) dak en waarom?

Dak(en) 3 E.

Is het dak tijdens de bouw geïsoleerd? Ja

Zo nee, is het dak daarna geïsoleerd? Nee

Is er sprake van volledige isolatie? Ja

Zo nee, welke delen zijn er niet geïsoleerd?

Dak(en) 3 F.

Zijn de regenwaterafvoeren lek of verstopt? Nee

Zo ja, toelichting:

Dak(en) 3 G.

Zijn de dakgoten lek of verstopt? Nee

Zo ja, toelichting:

Kozijnen, ramen en deuren 4 A.

Wanneer zijn de kozijnen, ramen en deuren voor het laatst geschilderd?

Buiten bovenverdieping, overstek en garagedeuren binnen en buiten circa 7 jaar geleden
Buiten onder circa 2,5 jaar geleden
Binnen circa 2,5 jaar geleden

Is dit gebeurd door een erkend schildersbedrijf? Ja

Zo ja, door wie?

Deels; alleen de bovenverdieping boven, de onderkant overstek en de garagedeuren binnen en buiten: HMS Schildersbedrijf

Kozijnen, ramen en deuren 4 B.

Functioneren alle scharnieren en sloten? Ja

NVM Vragenlijst

Zo nee, toelichting:

Kozijnen, ramen en deuren 4 C.

Zijn voor alle afsluitbare deuren, ramen etc. sleutels aanwezig? Ja

Zo nee, voor welke deuren, ramen etc. niet?

Kozijnen, ramen en deuren 4 D.

Is er sprake van isolerende beglazing? Ja

Is er sprake van volledige isolatie? Ja

Zo nee, welke delen zijn er niet geïsoleerd?

Kozijnen, ramen en deuren 4 E.

Is er bij de isolerende beglazing sprake van condensvorming tussen het glas?
(Denk aan lekkende ruiten.) Nee

Zo ja, waar?

Vloeren, plafonds en wanden 5 A.

Is er sprake (geweest) van vochtdoorslag of optrekkend vocht op vloeren, plafonds
en/of wanden? Nee

Zo ja, waar?

Vloeren, plafonds en wanden 5 B.

Is er sprake (geweest) van schimmelvorming op de vloeren, plafonds en/of wanden? Nee

Zo ja, waar?

Vloeren, plafonds en wanden 5 C.

Zijn er (gerepareerde) of (verborgen) scheuren en/of beschadigingen in/aan vloeren,
plafonds en/of wanden aanwezig? Ja

Zo ja, waar? Normale krimpscheurtjes in
spuitwerk/stucwerk

NVM Vragenlijst

Vloeren, plafonds en wanden 5 D.

Hebben zich in het verleden problemen voorgedaan met de afwerkingen? Nee
(Bijvoorbeeld loszittend tegelwerk, loslatend behang of spuitwerk, holklinkend of loszittend stucwerk, etc.)

Zo ja, waar?

Vloeren, plafonds en wanden 5 E.

Is er sprake (geweest) van gebreken aan de vloerconstructie, zoals scheve, Nee
doorbuigende, krakende, beschadigde en/of aangetaste vloerdelen?

Zo ja, waar?

Vloeren, plafonds en wanden 5 F.

Is er sprake van vloerisolatie? Ja

Is er sprake van volledige isolatie? Ja

Zo nee, welke delen zijn er niet geïsoleerd?

Kelder, kruipruimte en fundering 6 A.

Is er sprake (geweest) van gebreken aan de fundering? Nee

Zo ja, waar?

Kelder, kruipruimte en fundering 6 B.

Is de kruipruimte toegankelijk? Ja

Is de kruipruimte droog? Meestal

Zo nee of meestal, toelichting:

Kelder, kruipruimte en fundering 6 C.

Is er sprake van vochtdoorslag door de kelderwand?

Zo ja of soms, toelichting:

Kelder, kruipruimte en fundering 6 D.

NVM Vragenlijst

Is de grondwaterstand in de afgelopen jaren waarneembaar gewijzigd of is er sprake van wateroverlast geweest? Nee

Zo ja, heeft dit tot problemen geleid in de vorm van water in de kruipruimte c.q. kelder? Nee

Zo nee, tot wat voor andere problemen heeft dit geleid?

Installaties 7 A.

Wat voor warmte-installatie is er aanwezig?
(Bijvoorbeeld cv-installatie, WTW-systeem, WKO-systeem.) CV ketel met warmte wisselaar

Wat is het merk van de installatie en hoe oud is deze? Merk: Daalderop

Leeftijd: circa 16 jaar

Wanneer is deze voor het laatst onderhouden? 2020

Is het onderhoud uitgevoerd door een erkend bedrijf? Ja

Zo ja, door wie? Energie Service

Installaties 7 B.

Zijn er de afgelopen tijd zaken opgevallen ten aanzien van de installatie?
(bijvoorbeeld de cv-installatie moet meer dan 1 keer per jaar bijgevuld worden) Nee

Zo ja, wat is u opgevallen?

Installaties 7 C.

Zijn er radiatoren die niet warm worden? Ja

Zo ja, welke? In de garage, wordt lauw

Installaties 7 D.

Zijn er radiatoren of (water)leidingen die lekken? Nee

Zo ja, waar en welke?

Installaties 7 E.

Zijn er radiatoren of (water)leidingen die ooit zijn bevroren? Nee

Zo ja, waar?

NVM Vragenlijst

Installaties 7 F.

Heeft u vloerverwarming in de woning?	Ja
Zo ja, waar?	Boven: Badkamer, toilet , Beneden: Toilet en hal (middels lus verwarmings leidingen)

Installaties 7 G.

Zijn er vertrekken die niet (goed) warm worden?	Ja
Zo ja, welke?	Garage, wel vorstvrij

Installaties 7 H.

Heeft de woning zonnepanelen die uw eigendom zijn?	Ja
Zo ja, blijven de zonnepanelen achter?	Ja
Heeft de woning zonnepanelen die worden gehuurd?	Nee
Kan het huurcontract worden overgenomen door koper?	
In welk jaar zijn de zonnepanelen geplaatst en door wie? Jaar:	2012
Installateur:	NRG2
Is de btw over het aankoopbedrag teruggevraagd van de belastingdienst?	Ja
Hoeveel stroom heeft u het afgelopen jaar opgewekt? Jaar:	2020
Aantal kWh:	3200
Hoe lang zit er nog fabrieksgarantie op de zonnepanelen?	25 jaar (90%)
Zijn de zonnepanelen aangeschaft met subsidie?	Ja
Zo ja, moet de subsidie worden terugbetaald?	Nee
Zo ja, welk bedrag moet worden terugbetaald?	

Installaties 7 I.

In welk jaar zijn voor het laatst de aanwezige schoorsteenkanalen/rookgasafvoeren geveegd/gereinigd?	NVT
--	-----

NVM Vragenlijst

Installaties 7 J.

Wanneer heeft u de aanwezige schoorsteenkanalen voor het laatst gebruikt?

Is de trek van aanwezige schoorsteenkanalen goed?

Installaties 7 K.

Is de elektrische installatie vernieuwd?

Nee

Zo ja, wanneer?

Zo ja, welke onderdelen?

Installaties 7 L.

Zijn er gebreken aan de (technische) installaties?

Nee

Zo ja, welke?

Sanitair en riolering 8 A.

Zijn er beschadigingen aan wastafels, douche, bad, toiletten, gootstenen en kranen?

Nee

Zo ja, welke?

Sanitair en riolering 8 B.

Lopen de afvoeren van wastafels, douche, bad, toiletten, gootstenen en kranen goed door?

Ja

Zo nee, welke niet?

Sanitair en riolering 8 C.

Is de woning aangesloten op het gemeentelijke riool?

Ja

Sanitair en riolering 8 D.

Zijn er gebreken (geweest) aan de riolering, zoals breuken, stankoverlast, lekkages, etc.?

Ja

NVM Vragenlijst

Zo ja, welke?

Circa 7/8 jaar geleden, riolering bleek niet goed af te lopen in stukje voortuin/ trottoir voor het huis. Is op kosten van de gemeente hersteld.

Sanitair en riolering 8 E.

Is er een andere voorziening, zoals een septictank, beerput of dergelijk aanwezig?

Nee

Zo ja, wat is er aanwezig en hoe dient dit te worden onderhouden?

Diversen 9 A.

Wat is het bouwjaar van de woning?

2005

Diversen 9 B.

Zijn er asbesthoudende materialen in de woning aanwezig?

Nee

Zo ja, welke en waar?

Diversen 9 C.

Blijft er in de woning zeil achter, al dan niet vastgelijmd, dat is aangeschaft tussen 1955 en 1982?

Nee

Diversen 9 D.

Is er sprake van loden leidingen in de woning?

Nee

Zo ja, waar?

Diversen 9 E.

Is de grond verontreinigd?

Nee

Zo ja, is er een onderzoeksrapport?

N.v.t

Zo ja, heeft de gemeente/provincie een onderzoeks- of saneringsbevel opgelegd?

N.v.t

Diversen 9 F.

NVM Vragenlijst

Is er een olietank aanwezig? Nee

Zo ja, is deze gesaneerd/verwijderd? N.v.t

Zo ja, waar is de olietank op het perceel gesitueerd?

Is er een Kiwa-certificaat aanwezig? N.v.t

Diversen 9 G.

Is er sprake van overlast door ongedierte in of (rond)om de woning?
(Denk aan muizen, ratten, kakkerlakken, etc.) Nee

Zo ja, waar?

Diversen 9 H.

Is de woning aangetast door houtworm, boktor, ander ongedierte of zwam? Nee

Zo ja, waar?

Zo ja, is deze aantasting al eens behandeld? N.v.t

Zo ja, wanneer?

Zo ja, door welk bedrijf?

Diversen 9 I.

Is er sprake van chlorideschade (betonrot)? (Betonrot komt vooral voor in kruipruimtes van woningen gebouwd tussen 1965 en 1981 die voorzien zijn van betonnen vloerelementen van het merk Kwaaitaal of Manta. Ook andere beton-elementen - bijvoorbeeld balkons - kunnen aangetast zijn) Nee

Zo ja, waar?

Diversen 9 J.

Hebben er verbouwingen en/of bijbouwingen plaatsgevonden in en/of om de woning? Ja

Zo ja, welke ver-/bijbouwingen? Dakkapel, Schuur, Veranda achter in tuin

Zo ja, in welk jaartal? Dakkapel 2007
Schuur 2012 (vernieuwd)
Varanda 2012

NVM Vragenlijst

Zo ja, door welk bedrijf zijn deze uitgevoerd?	Dakkapel Keradak Schuur Houthandel De Tolbrug Veranda zelf gebouwd
--	---

Diversen 9 K.

Zijn er verbouwingen of uitbreidingen uitgevoerd zonder omgevingsvergunning (voorheen bouwvergunning)?	Ja
--	----

Zo ja, welke?	Schuur en veranda
---------------	-------------------

Diversen 9 L.

Bent u in het bezit van een energieprestatiecertificaat/energielabel?	Ja
---	----

Zo ja, welke label?	A
---------------------	---

Vaste lasten 10 A.

Hoeveel betaalde u voor de laatste aanslag onroerendezaakbelasting?	701
---	-----

Belastingjaar?	2020
----------------	------

Vaste lasten 10 B.

Wat is de WOZ-waarde?	566000
-----------------------	--------

Peiljaar?	1 januari 2019
-----------	----------------

Vaste lasten 10 C.

Hoeveel betaalde u voor de laatste aanslag waterschapslasten?	528
---	-----

Belastingjaar?	2020
----------------	------

Vaste lasten 10 D.

Hoeveel betaalde u voor de laatste aanslag rioolrecht?	225
--	-----

Belastingjaar?	2020
----------------	------

Vaste lasten 10 E.

NVM Vragenlijst

Welke voorschotbedragen betaalt u maandelijks aan de nutsbedrijven? Gas:

Elektra:

Blokverwarming:

Anders: circa € 150 gas en elektra
(exclusief opladen auto)

Te weten:

Vaste lasten 10 F.

Zijn er lease- en/of huurkoopcontracten? Nee
(Bijvoorbeeld keuken, kozijnen, cv-ketel, etc.)

Zo ja, welke?

Zijn deze contracten overdraagbaar op de koper? Nee
Let op! Veel lease- en huurkoopcontracten zijn niet langer overdraagbaar op een koper. Neem hiervoor contact op met de betreffende leverancier.

Hoe lang lopen de contracten nog en wat is de eventuele afkoopsom? Afkoopsom

Duur:

Vaste lasten 10 G.

Als er sprake is van erfpacht of opstalrecht hoe hoog is dan de canon per jaar?

Heeft u alle canons betaald? N.v.t

Is de canon afgekocht? N.v.t

Zo ja, tot wanneer?

Vaste lasten 10 H.

Heeft u alle gemeentelijke belastingen die u verschuldigd bent al betaald? Ja

Zijn er variabele bedragen voor gemeenschappelijke poorten, inritten of terreinen?

Zo ja, hoe hoog en waarvoor?

Vaste lasten 10 I.

Heeft u, om in de straat te parkeren, een parkeervergunning nodig? Nee

Hoeveel parkeervergunningen kunnen er maximaal worden aangevraagd?

NVM Vragenlijst

Wat zijn de kosten voor deze parkeervergunning(en) per jaar?

Garanties 11 A.

Zijn er lopende onderhoudscontracten en/of garantieregelingen overdraagbaar aan de koper? Nee
(Zoals dakbedekking, cv-installatie, dubbele beglazing, etc.)

Zo ja, welke?

Nadere informatie 12 A.

Overige zaken(Overige zaken die de koper naar uw mening moet weten)

In december 2012 was er een lekkage. Aanvankelijk dacht men dat deze in de douche werd veroorzaakt. Deze is opengebrosen, maar daar zet het probleem niet. De douche is professioneel hersteld (nieuwe tegels over de oude tegels). De lekkage zat onder de betonvloer op de zolder. De lekkage is professioneel hersteld door een omleiding te maken. Daarna nooit meer problemen gehad.

Belangrijke informatie

VERANTWOORDING

De verstrekte gegevens in deze verkoopdocumentatie zijn met zorg verzameld. Voor de juistheid van de verstrekte informatie aanvaarden wij, noch de verkoper enige aansprakelijkheid. Aan de informatie kunnen dan ook geen rechten worden ontleend. Indien je na het lezen van deze documentatie nog vragen hebt, dan verzoeken wij je contact op te nemen met een van onze medewerkers.

ONDERZOEKSPLICHT KOPER + MEDEDELINGSPLICHT

Deze objectinformatie beoogt geen uitputtende lijst te geven met betrekking tot mogelijk aanwezige gebreken in de woning. Op grond van het Burgerlijk wetboek rust er op de koper van een woning een onderzoeksplicht. Dit houdt in dat de koper zelf verantwoordelijk is voor de beoordeling of de woning de eigenschappen zal bezitten om te voldoen aan het gebruik dat hij van de woning zal willen maken.

VOORWAARDEN BIJ AANKOOP VAN DEZE WONING

Tenzij anders overeengekomen, zal de koopakte worden opgemaakt door Heleen Beekhuizen Makelaardij volgens de model-koopakte, die is opgesteld door de Nederlandse Vereniging van Makelaars in onroerende goederen en vastgoeddeskundigen (NVM), de Consumentenbond en de Vereniging Eigen Huis. Deze akte kan worden aangevuld met extra artikelen. Vraag de makelaar naar de aanwezigheid hiervan. Tenzij anders is vermeld, is de notariskeuze aan de koper. Behoudens nadere afspraken zal in de koopakte worden opgenomen dat de koper na het tot stand komen van de mondelinge overeenkomst, binnen 7 weken een waarborgsom zal storten op de rekening van de notaris van zijn keuze voor het bedrag van 10% van de koopsom. De waarborgsom kan worden vervangen door een bankgarantie van een Nederlandse bankinstelling.

BOUWKUNDIGE RISICO'S

Het verdient aanbeveling om een (bouwkundig) deskundige in te schakelen. Indien koper besluit om niet tot inschakeling van een deskundige over te gaan, komen eventuele nadelige gevolgen hiervan volledig voor zijn rekening.

VLOEREN

Indien de woning gebouwd is in de periode van 1965-1983 bestaat de mogelijkheid dat de constructie is uitgevoerd met betonnen vloeren zoals Kwaaitaal-, Omnia-of Mantavloeren. Er is gebleken dat in gebieden met een hoge vochtigheidsgraad betonschade kan ontstaan door in de vloer aanwezige chloriden, die de sterkte van het beton en eventuele bewapening kan aantasten.

ASBEST

Indien de woning gebouwd is in de periode 1965-1983 zijn er mogelijkwerwijs asbesthoudende materialen verwerkt. Bij eventuele verwijdering van deze materialen dienen speciale maatregelen op grond van de geldende milieuregelingen genomen te worden, die extra verwijderingskosten met zich mee kunnen brengen.

BODEMVERONTREINIGING/ONDERGRONDSE TANKS

Verkoper heeft geen onderzoek laten verrichten naar de eventuele aanwezigheid van verontreinigende stoffen in de ondergrond. Voor zover verkoper bekend, is er geen ondergrondse tank voor de opslag van (vloeistoffen) in de grond aangebracht, tenzij uitdrukkelijk anders vermeld. Door verkoper wordt geen enkele aansprakelijkheid aanvaard in geval van achteraf blijvende bodemverontreiniging, van welke aard dan ook, tenzij uitdrukkelijk anders is overeengekomen.

GUNNING

Verkoper behoudt zich uitdrukkelijk het recht voor het object te gunnen aan de gegadigde van zijn keuze.

Veel voorkomende vragen

WANNEER BEN IK IN ONDERHANDELING?

Je bent in onderhandeling als de verkoper een tegenbod doet. Ook kan de verkopende makelaar uitdrukkelijk aangeven dat hij met je in onderhandeling is. Je bent niet in onderhandeling als de verkopende makelaar aangeeft dat hij je bod met de verkoper zal overleggen.

MAG HET BEZICHTIGEN DOORGAAN TIJDENS EEN ONDERHANDELING?

Dat mag. Een onderhandeling hoeft nog niet tot een verkoop te leiden. De verkoper kan daarnaast wellicht graag willen weten of er meer belangstelling is. De eersteieder hoeft niet de beste te zijn. Vaak zal de verkopende makelaar aan belangstellenden vertellen dat hij, zoals dat heet, onder bod is. De makelaar zal geen mededelingen doen over de hoogte van de biedingen. Dit zou overbieden kunnen uitlokken. Vraag de makelaar naar de te volgen procedure, indien je ook een bod wenst uit te brengen.

MAG EEN MAKELAAR TIJDENS DE ONDERHANDELING EEN ANDERE VERKOOPPROCEDURE GAAN HANTEREN C.Q. EEN BIEDING VAN EEN ANDERE PARTIJ AANNEMEN?

Ja, dat mag. Eén van de partijen mag de onderhandelingen beëindigen. Soms zijn er zoveel belangstellenden die de vraagprijs bieden of benaderen, dat het moeilijk is te bepalen wie de beste koper is. In dat geval kan de verkopende makelaar - natuurlijk in overleg met de verkoper - besluiten de lopende onderhandeling af te breken en de biedprocedure te wijzigen in bijvoorbeeld een inschrijvingsprocedure. De verkoper dient echter wel eerst eventuele gedane toezeggingen na te komen.

MOET DE MAKELAAR, INDIEN ER MEERDERE BIEDINGEN ZIJN, DE VERSCHILLENDE BIEDINGEN IN EEN BEPAALDE VOLGORDE AFWERKEN?

Nee. In overleg met de verkoper wordt de gewenste onderhandelingsmethodiek bepaald. Er zijn verschillende onderhandelingsmethodieken mogelijk. Daarbij dient voorop te staan dat duidelijkheid verschaft wordt aan de betrokkenen. De Centrale Raad van Toezicht heeft tevens als eis gesteld dat gegadigden niet tegen elkaar uitgespeeld mogen worden.

Hiervan is in elk geval sprake als de makelaar aan een gegadigde kenbaar maakt wat een andere kandidaat geboden heeft.

WANNEER KOMT EEN KOOP TOT STAND?

Een overeenkomst is pas een overeenkomst als een schriftelijk koopcontract door beide partijen is ondertekend. Eventueel door de koper te maken voorbehouden (zoals het verkrijgen van hypotheek, Nationale Hypotheek Garantie), worden alleen vermeld als deze in de onderhandelingen zijn afgesproken. Na het tekenen van de koopakte heeft de koper een wettelijke bedenktijd van drie dagen. In deze bedenktijd is het mogelijk om zonder verdere gevolgen de koop te ontbinden. De tussen koper en verkoper te sluiten koopovereenkomst komt uitsluitend tot stand als beide partijen een schriftelijke koopakte hebben ondertekend. Zolang er nog geen door beide partijen getekende koopakte is, is verkoper niet verplicht mee te werken aan het tot stand brengen van de koopovereenkomst.

WANNEER BEGINT/EINDIGT DE BEDENKIJD?

De bedenktijd begint op de dag die volgt op de dag dat (een afschrift van) de tussen partijen opgemaakte akte aan koper ter hand is gesteld. De bedenktijd eindigt tegen 24.00 uur van de laatste dag die van de bedenktijd deel uitmaakt. Het is dus niet van belang hoe laat de koper het afschrift van de akte heeft ontvangen. Eén dag in het weekend telt mee, feestdagen tellen nooit mee.

WAT ZIJN ONTBINDENDE VOORWAARDEN?

Geldige redenen, die in het koopcontract zijn vastgelegd, om de koop van een woning te annuleren. Bij de koop van een woning is het gebruikelijk om ontbindende voorwaarden op te nemen voor het verkrijgen van een passende financiering, en (indien van toepassing) voor een huisvestingsvergunning of Nationale Hypotheek Garantie. Indien het voorbehoud van financiering is opgenomen hanteren wij hiervoor een termijn van 6 weken. De ontbindende voorwaarden gaan lopen vanaf datum mondelinge koop en moeten tijdens de onderhandelingen overeengekomen zijn.

We are family



De Familie Beekhuizen bestaat - in alfabetische volgorde - uit: Ap van Dolderen, Celine Pries, Henriëtte van Vessem, Janine Vermeer, Jeroen van Vessem, Jochem Beekhuizen, Mâcé Dolron, Melissa Ursines en Rianne de Wit. Als je ze afzonderlijk vraagt wat ze het leukste vinden aan hun vak, antwoorden ze unaniem: "Het contact met de klanten." Ook hebben ze gemeen dat ze in de Betuwe wonen of gewoond hebben. Sommige leden zijn letterlijk familie, anderen figuurlijk - maar niet weg te denken bij de Familie Beekhuizen.

Familiebedrijf

De dagelijkse leiding is in handen van makelaar-taxateurs Jeroen en Henriëtte, die het bedrijf hebben overgenomen van hun overleden moeder en oprichter Heleen. De enige echte Beekhuizen is hun neef en makelaar-taxateur Jochem. Henriëttes man Ap is nieuwbouwspecialist. Rianne is al ruim twintig jaar actief in het bedrijf als makelaar-taxateur. Celine en Janine zijn als commercieel

medewerkers op kantoor de twee rotsen in de branding. Als fotograaf verzorgt Melissa het beeldmateriaal. En Macé zet als assistent-makelaar alle mogelijke puntjes op de i.

Heleen

Heleen heeft voor de stevige basis gezorgd van dit kantoor, dat in 1993 startte. Ze leerde het makelaarsvak aan Jeroen, Henriëtte en Rianne. Ze wist goed wat ze wilde en zo groeide het bedrijf in de beginjaren uit naar het grootste makelaarskantoor van de Betuwe. Heleen is na een ziekbed overleden. Ook toen ze ziek was, bleef ze de Familie Beekhuizen inspireren. Ze was - zelfs toen - altijd van een positieve benadering, volgens haar was niets onmogelijk.

Frans

Deze makelaardij had zonder de support van Frans van Vessem, Heleens echtgenoot, niet kunnen staan waar het vandaag de dag is. Hij zorgde er achter de schermen voor dat Heleen in de beginjaren zeven dagen in de week kon

werken, hij nam neef Jochem in huis toen die vanuit Friesland naar de Betuwe verhuisde om bij de Familie Beekhuizen te gaan werken en regelde alle privé zaken om het bedrijf heen. Frans woont momenteel samen met Corina en zijn hond Max nabij het kantoor, in het pand waar het ooit allemaal begonnen is.

Toekomst

Henriëtte en Ap hebben twee dochters. Iris en Roos zijn misschien wel de makelaars van de toekomst. Iris heeft al aangegeven dat zij het vak en het bedrijf erg interessant vindt. Labrador Saartje maakt als parttime kantoorhond het team compleet.



Familie Beekhuizen

Meet the family



Jeroen

Ik weet alle huizenprijzen van 25 jaar geleden nog.



Céline

Ik vind het fijn om het overzicht te houden.



Rianne

Je moet het ijzer smeden als het heet is.



Janine

Je kan altijd op mij rekenen.



Jochem

Bijzonder dat ik de verbindende factor mag zijn bij de koop van een huis.



Melissa

Ik neem alle tijd die er nodig is.



Saartje

Waar mijn familie is, voel ik me thuis.



Ap

Nieuwbouw is mijn grote liefde.



Mâcé

Als jij oké bent, ben ik dat ook.



Henriëtte

Het gaat bij mij 24 uur per dag over huizen.

**Als eerste op
de hoogte van
jouw perfecte
woningmatch**

 **Settle**

Voer locatie en prijs
van de woning in.

Swipe direct door
het woningaanbod
heen.

Personaliseer je
wensen verder voor
het beste aanbod.



settle.at



© Concept and production Settle App

Familie Beekhuizen

familiebeekhuizen.nl



Familie Beekhuizen

Bezoek- en postadres

Familie Beekhuizen Makelaardij
Koopsestraat 1
4011 LS Zoelen

T (0344) 69 15 69
E info@familiebeekhuizen.nl
